

ワインへの愛情のために…

すばらしきワインは、その各製造工程における品質への執念から作られます。

適切な収穫時期、丁寧なブドウの摘み取りを経て、数多の歳月をワインに捧げます。

これらのプロセスはワイン生産者における重要事項です。

そして、もう一つのプロセスはワイン愛好家やコレクターにあります。

ワインの保管

ワインへの愛情は、品質への執念と共に作り上げられます。

ヴァンテックのワインセラーは、ワインを楽しむ全ての人に理想的な環境を提供します。

ワイン保管に理想的な地下室貯蔵と同じコンディションを再現し

大切なワインをベストな状態でキープすることが可能です。

さらにヴァンテックの特徴は、近代的で都会的なデザインにもあります。

さあ、ワインをセラーから取り出し、
楽しい時間を創りましょう。

for the love of wine...

フランス生まれの本格的家具調ワインセラー

ArteVino

Fabrication française
Made in France

OP

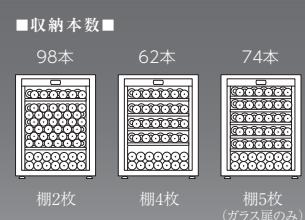

OM

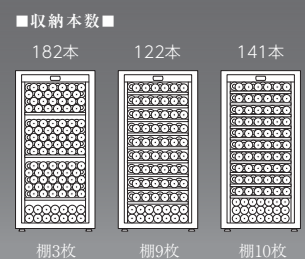

OG

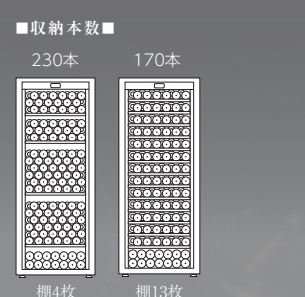

主な仕様	OP	OVP	OM	OVM	OG	OVG
扉	標準	ガラス	標準	ガラス	標準	ガラス
最大収納本数※1	98本(棚2枚の時) 62本(棚4枚の時)	98本(棚2枚の時) 74本(棚5枚の時)	182本(棚3枚の時) 122本(棚9枚の時)	182本(棚3枚の時) 141本(棚10枚の時)	230本(棚4枚の時) 170本(棚13枚の時)	230本(棚4枚の時) 170本(棚13枚の時)
外観寸法(mm)	W680×D700×H960	W680×D690×H960	W680×D700×H1.480	W680×D690×H1.480	W680×D700×H1.825	W680×D690×H1.825
重量(kg)棚含む※2	約50kg(棚2枚の時) 約55kg(棚4枚の時)	約57kg(棚2枚の時) 約65kg(棚5枚の時)	約71kg(棚3枚の時) 約86kg(棚9枚の時)	約82kg(棚3枚の時) 約100kg(棚10枚の時)	約82kg(棚4枚の時) 約106kg(棚13枚の時)	約114kg(棚4枚の時) 約138kg(棚13枚の時)
電源(定格電圧)	AC100V 50/60Hz					
消費電力(w)	65W / 75W	65W / 75W	70W / 80W	70W / 80W	75W / 85W	75W / 85W
標準棚附属※2	2枚/4枚	2枚/5枚	3枚/9枚	3枚/10枚	4枚/13枚	4枚/13枚
最大棚枚数	4枚	5枚	9枚	10枚	13枚	13枚
温度設定	単温度 9℃～15℃					
使用環境温度	約0℃～30℃					
共通	冷却方式:コンプレッサー方式、ヒーター機能、自動霜取り機能、デジタル温度表示、温度アラーム、鍵					

※1 最大収容本数は、標準棚を入れた状態でギルドー積みした場合です。 ※2 品番によって異なります。詳しくは上記写真でご確認ください。
仕様の一部は改良のため予告なしに変更する場合がありますのでご了承ください。

〈ヴァンテック・アルテビノ総輸入元〉

TECHNICAL INNOVATION
Z-MAX TEL.03-5408-9610
株式会社 ジー・マックス 〒105-0013 東京都港区浜松町1丁目11-9 アドビル4階 FAX.03-5408-9641

<https://winecellar.co.jp/vintec/>

省スペース型ワインセラー

VINTEC

WINE PRESERVATION TECHNOLOGY

ワインセラー「ヴァンテック」

French Design

ヴァンテックとは

ヴァンテックはアジアやオーストラリアでトップシェアのワインセラーブランドです。ヴァンテックはシンガポールのCorndale Marketing社が世界で使用する商標です。ワインに必要な熱力学、温度や湿度の条件を熟知しており、ワインボトルの配置による温度制御ができる小型、中型のワインセラーを専門に提供しています。ヴァンテックは高級ワインを管理する業界に精通する、ボルドー出身のLaurent Ducourneau氏の指揮により1992年に創立したブランドです。世界中の人が手軽にワインを楽しむように、そしてワイン愛好家がいづつでもワインの持つ本来の味や香りを楽しむようにという想いからワインセラーの開発が始まりました。



ヴァンテックのワインセラー

ヴァンテックのラインナップとデザインは都会的で、とてもエレガントです。そして商品ラインナップは都会でのライフスタイルの変化とワインの消費量とともに発展しています。創業時から様々なサイズの優れたモデルを24ヶ月ごとに発表してきました。ヴァンテックのワインセラーはデザインだけでなく、温度や湿度、ライトや安定性などワインの熟成に関する専門知識に基づいています。今日のヴァンテックのワインセラーは、耐久性に優れたスチール製ボディの採用や、防振性に優れた木製棚の採用により、他社のワインセラーとの差別化を図っています。

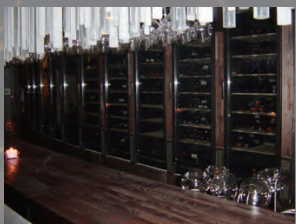

ヴァンテックワインセラーは、5つの基本原則を忠実に守ることで理想的な状態を保ち、あなたのワインを大切に保管します。

1. 一定の温度



ワインを熟成させるには温度が重要な役割を担っています。その最適温度は10℃~14℃とされています。コンプレッサーの安定した冷却機能により、庫内をワイン熟成に最適な温度に保ちます。また、庫内温度は本体の温度表示パネルで簡単に確認することができます。(写真はV110SGの温度表示パネル)

2. 湿度

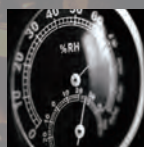

コルクを乾燥から防ぐために、ワインセラーには湿度を保つ機能も必要です。ヴァンテックではワインセラーの下部にある受け皿の水を蒸発させ、ワインセラーの庫内をワインの保存に最適な湿度に保ちます。

3. 庫内空気循環



ワインセラー内の温度や湿度を一定に保つために庫内の空気を循環させることが必要です。ヴァンテックのワインセラーは庫内背面に取り付けられたファンで強制的に空気を循環し、環境が一定になる仕様となっております。(V120SPはファン無し、自然循環)

4. 防振対策



コンプレッサー稼働時の振動をワインに伝えないために木製棚を採用しています。コンプレッサー稼働時の振動をワインに伝えず、ワインを静かに熟成させることができます。

5. 紫外線対策



光と紫外線は、ワインの酸化とタンニンに悪影響を与えます。ヴァンテックの丈夫な扉は有害な光、紫外線からワインを保護します。



SEAMLESS
Stainless Steel

省スペース

大容量

Classic
B L A C K

スリムタイプ

V120SP 86本タイプ
(標準扉/スリムタイプ)

"Classic" シリーズの特徴

- クラシカルで欧州的デザイン
気品ある欧州デザインであらゆる内装にもマッチします。
- 奥行き前後1列のスリムタイプ
この大きさで86本収納と収納効率が抜群。
- ビルトインが可能
埋め込み型の設置が可能。設置スペースを選びません。
- 空気循環機能
チャコールフィルターより外部の空気を取り込みます。
- 丈夫で長持ちの堅牢な基本設定
長く使っていただけるよう丈夫な設計にいたしました。

スペック一覧

主な仕様	VD154(ガラス扉)	V110SG(ガラス扉)	VS50(ガラス扉)	V120SP(標準扉)
最大収納本数	154本/上段77本・下段77本 ^{※1}	121本 ^{※1}	50本 ^{※1}	86本 ^{※2}
シリーズ	シームレス			クラシック
外形寸法(mm)	W595×H1,762×D680	W595×H1,389×D680	W595×H820×D561	W595×H1,550×D630
重量(kg) 棚含む	114kg	93kg	47kg	55kg
電源(定格電圧)	AC100V 50/60Hz			
消費電力(w)	160w	160w	140w	160w
標準棚枚数	上段7枚/下段6枚+1枚(最下段)	10枚+1枚(最下段)	4枚+1枚(最下段)	5枚
最大棚枚数	14枚	11枚	5枚	8枚
温度設定	上段・下段:5~18℃	6~18℃	6~18℃	8~18℃
使用環境温度	5~32℃	5~32℃	16~32℃	16~32℃
ヒーター	あり		無し	
庫内灯	LED(白)	LED(青)	LED(白)	電球
その他	冷却方式:コンプレッサー式 温度計 鍵(V120SPは除く)			

※1 最大収納本数は、ボルドータイプのボトルを収納した場合です。 ※2 最大収納本数は、ボルドータイプのボトルをボルドー積みで収納した場合です。仕様の一部は改良のため予告なしに変更する場合がありますので、ご了承ください。

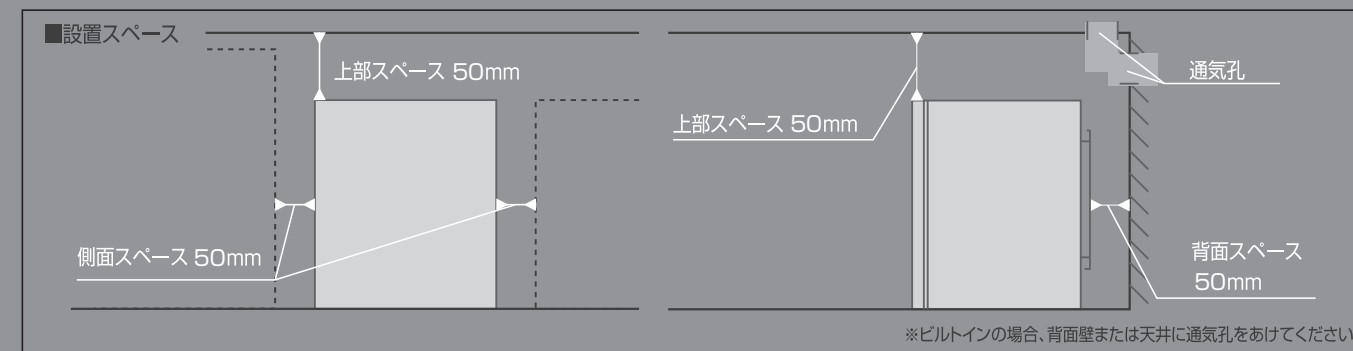

二温度タイプ ※VD154のみ

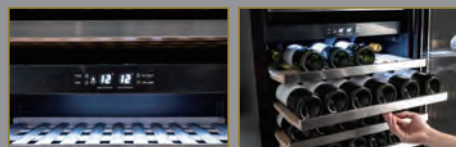

上下に分かれた庫内にはそれぞれ異なる温度を設定することができます。

前面通気口



前面に通気口があるので、通常背面に寸法+100mm※程必要な空気循環スペースが+50mm※と大幅にカット。効率的に設置いただけます。

※弊社基準です。設置場所の環境により異なります。

木製棚



ワンタッチでラクラク取出。忙しい飲食店でも効率よく使用できます。



ボルドーボトルだけでなくブルゴーニュボトルもきれいに収まります。

"SEAMLESS" シリーズの特徴

- エレガントなデザイン
 - 奥行き前後2列の大容量
 - 奥行き680mm以下の省スペース
 - 丈夫で使いやすい木製棚
 - ヒーター[※]、ファンを標準装備
- シームレスステンレスドア 青色LEDの庫内灯付。(VD154、VS50は白色LED)
たくさん収納しても大丈夫。堅牢な筐体。
前面に通気口があるので設置スペースの自由度がアップ。
一部のシャンパンボトルやブルゴーニュボトルも収納可能、スムーズに動くスライドレール仕様、上品なステンレスカバー付。
空気循環システム、紫外線対応ガラスなど、理想とされる地下貯蔵庫の環境を実現する様々な基本機能。
※VS50にはヒーター機能がございません。